

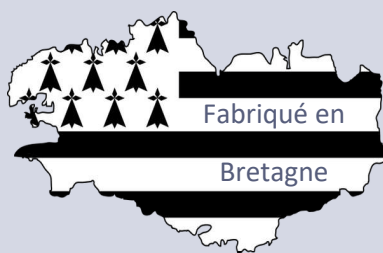

CATALOGUE 2022

Abris de jardin - Carports



*Livraison à domicile selon
conditions du magasin*



www.esatea-adapei56.com

PROFITER DE LA VIE CÔTÉ JARDIN

Aujourd'hui, le jardin est devenu un élément à part entière de l'habitation. Vous aimez passer du temps en extérieur ? Alors vous vous trouvez au bon endroit ! Venez découvrir tous nos produits. Ainsi, vous pourrez **profiter** de votre jardin dès les premiers rayons de soleil.

Tonnelle vous offre une nouvelle gamme d'équipements de jardin en **Sapin du Nord traité classe 3** et en **Pin traité classe 4**, selon vos goûts, composée d'abris de jardin, de carports. Nos produits sont conçus dans l'optique de répondre au mieux à vos attentes : **durabilité, qualité** mais également **design**.

Votre satisfaction est notre priorité !

COMPÉTENCES ET SOLIDARITÉ



Les **papillons blancs du Morbihan**, l'Adapei, est une **association** loi 1901 reconnue **d'utilité publique** qui a pour vocation d'accueillir des enfants et des adultes en situation de handicap intellectuel.

Dans le souci de permettre à ces adultes d'accéder au monde du travail, elle a ouvert son premier ESAT, *Etablissement et Services d'Aides par le Travail*, au début des années 1970, avec un atelier **menuiserie** situé au **cœur** du Morbihan. La **responsabilité** ainsi que la **confiance** de chacun sont des valeurs importantes à nos yeux.

Cet atelier a rapidement obtenu l'adhésion du public grâce à la **qualité** de ses produits, qui découle des **compétences** et du **sérieux** des équipes, encadrants et travailleurs.

« *Le plus beau cadeau que l'on puisse faire à quelqu'un c'est de lui donner la possibilité d'agir.* », J. Durant.

ENVIRONNEMENT

La **préservation de l'environnement** est un véritable **engagement** de notre part, c'est pourquoi nous utilisons des matériaux dans une optique de **développement durable**. En effet, nos bois proviennent de **forêts durablement gérées** et **éco certifiées**.





SOMMAIRE

LES ATOUTS DE NOS ABRIS.....	04	Geai vert- façade 2,57 m.....	18
TYPE DE COUVERTURE.....	06	Geai bleu- façade 2,57 m.....	20
OUVERTURES.....	07	Rosignol - façade 3,10 m.....	22
GAMME ABRIS TONNELLE.....	08	POUR UN BON MONTAGE.....	24
TABLEAU DES OPTIONS.....	10	CARPORT.....	28
ABRIS DE JARDIN.....	12	Carport - 1 à 3 places.....	30
Mésange - façade 2 m.....	14	CONDITIONS.....	32
Hirondelle - façade 2 m.....	16	Livraison chez le particulier.....	34

Nous nous réservons à tout moment et sans préavis, le droit d'apporter toute modification jugée utile à l'amélioration de nos produits. Photos non contractuelles.

RÉALISONS ENSEMBLE UN JARDIN À VOTRE IMAGE...

QUALITÉ

Nous garantissons une **qualité** et un **savoir-faire à la française**. Nos abris et autres équipements de jardin sont fabriqués en Bretagne et sont entièrement composés de Sapin du Nord traité classe 3 et Pin traité classe 4. Nos **compétences** et nos **30 ans d'expérience** nous permettent de vous offrir ce qu'il y a de mieux.

DURABILITÉ

Reposant sur une conception de modules en panneaux essence de bois Sapin, les abris de jardin que nous vous proposons offrent une structure **solide** et **rigide**.

UNE CONCEPTION INTELLIGENTE

La construction des abris est **modulaire** de par son système de panneaux. Les ouvertures, portes (0.875 m et 1.23 m) et châssis, sont directement incorporées dans les panneaux. De plus, la disposition des lames à la verticale permet un meilleur écoulement de l'eau.

LA TECHNICITÉ DE NOS ABRIS

- Les modules de murs et pignons sont constitués de bardage épaisseur 20 mm, monté sur une ossature avec contreventements.
- La fixation de nos pignons sur la partie murale vient en recouvrement sur les panneaux, permettant une bonne étanchéité.



*Contreventements de nos panneaux
pour une meilleure stabilité*



Pignon



Fermette

DE NOS ABRIS

- Équipé de ferme intermédiaire à partir de 2.80 m de profondeur.
- Nos portes et châssis sont réalisés avec des quincailleries traditionnelles, permettant de simplifier le réglage.
- Selon les modèles :
 - 3 versions de toit : deux pentes, une pente ou bien toit plat
 - Toiture : shingle, panneaux tuile, bac acier, membrane EPDM
- Pour voir les différentes options disponibles selon les modèles, se référer à la page 10.



Serrure à cylindre



*Porte avec crochet
crémaillère **



*Assemblage traditionnel de nos
portes par tenon et mortaise*

* Si vous souhaitez maintenir votre porte ouverte, il est essentiel de positionner le crochet crémaillère afin d'éviter tout incident.



Porte avec gonds réglables



Châssis à la française un vantail avec volets

SHINGLE



Bleu ardoise

Notre toiture shingle est fibrée, ce qui est gage de qualité. Ce type de couverture n'est applicable que sur le toit deux pentes.

PANNEAUX TUILES



Bleu ardoise

Uniquement sur l'abri Mésange

BAC ACIER



Gris anthracite, Ral 7016

Couverture en bac acier pour les toits une et deux pentes, ainsi que les carports .

Nos toitures bac acier sont de qualité. Option bac acier maritime si exposé à moins de 1 km de la côte.

La couverture bac acier existe en coloris gris anthracite.

MEMBRANE EPDM



Couvertine en bac acier

Cornière métallique en angle



Sur tous les abris en toit plat, Les constructions avec membrane EPDM sont disponibles jusqu'à une profondeur de 3.46 m et sont équipés d'une boîte à eau.

OUVERTURES

PORTES

PORTES PLEINES - largeur x hauteur

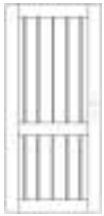

Porte simple
0.875 m x 1.915 m



Porte double
1.23 m x 1.915 m



Porte double
1.75 m x 1.915 m

PORTES COULISSANTES - largeur x hauteur



Porte simple
0.90 m x 1.915 m

Ouverture de la porte vers la gauche.
La porte coulissante est toujours positionnée à l'extrémité droite de la façade de l'abri.

SENS D'OUVERTURE



Porte simple 0.875 m



Porte double 1.23 m



FENÊTRES - largeur x hauteur

:

:

Châssis à la française AVEC ou SANS volets
59 cm x 77 cm

Châssis fixe avec pare-close
55 cm x 77 cm

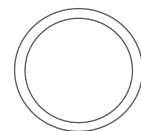

Hublot diamètre \varnothing 31
Uniquement sur les portes

Châssis panoramique fixe
125 cm x 48 cm

RÉFÉRENCES PAR FAÇADE ET PROFONDEUR—SURFACE AU SOL—SURFACE PLANCHER

Façades ↓	Côtés →				
	1,86m	2,13m	2,80m	3,46m	4,12m
2,04m	Hirondelle 2 3,79 m ² - 3,60 m ²	Mésange - Hirondelle 3 4,33 m ² - 4,14 m ²	Hirondelle 4 5,68 m ² - 5,45 m ²	Geai bleu 5 8,87 m ² - 8,59 m ²	Rossignol 4 12,77 m ² - 12,41 m ²
2,57m	Geai vert & bleu 2 4,78 m ² - 4,56 m ²	Geai bleu 3 5,46 m ² - 5,24 m ²	Geai bleu 4 7,17 m ² - 6,90 m ²		
3,10m	Rossignol 1 6,59 m ² 6,34 m ²	Rossignol 2 8,65 m ² 8,36 m ²	Rossignol 3 10,71 m ² 10,40 m ²		



Abri de < 5 m² pas de taxe d'aménagement

(Pour une demande préalable ou un permis de construire, c'est la surface du plancher qui est prise en compte pour la déclaration)



TONNELLE

VOUS POUVEZ PRENDRE DES NOTES...

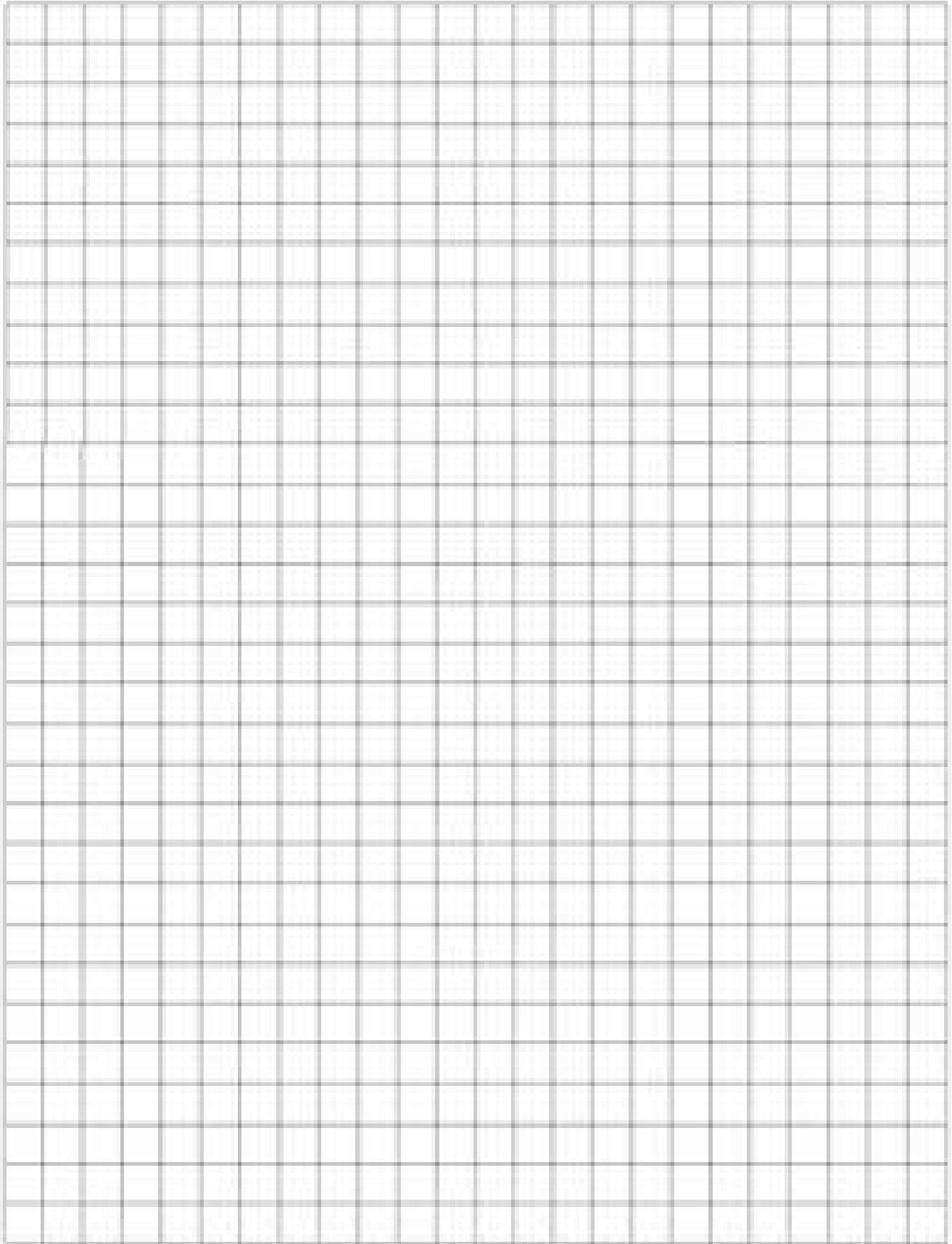

























































LÉGENDE

Série : 

Option : 

Non : 

	MÉSANGE	HIRONDELLE	GEAI VERT 2	GEAI BLEU	ROSSIGNOL
Plancher					
Porte pleine 0.875 m x hauteur 1.915 m - passage 0.83 m					
Porte deux battants 1.23 m x hauteur 1.915 m - passage 1.20 m					
Porte deux battants 1.75 m x hauteur 1.915 m - passage 1.73 m		*		*	
Porte coulissante 0.90 m x hauteur 1.915 m - passage 0.86 m					
Vitrage plexiglass sur battant 0.82 m - 0.68 m x hauteur 1 m ***					
Châssis à la française un vantail SANS volets - 59 cm x hauteur 77 cm***		X	X	X	
Châssis à la française un vantail AVEC volets - 59 cm x hauteur 77 cm***		X	X	X	
Châssis fixe (dormant avec pare-close) - 59 cm x hauteur 77 cm***		X	X	X	
Châssis panoramique fixe (dormant avec pare-close) *** 125 cm x hauteur 48 cm		X	X	X	
Bûcher 1.20 m intérieur poteaux, hauteur de passage 1.95 m - point le plus bas 1.65 m en toit deux pentes					
Gouttières - débord de 25 cm supplémentaire sur toit une pente et deux pentes. Diamètre 80					
Descentes de gouttières . Diamètre 80					
Hublot					

X uniquement sur la profondeur de l'abri

* possible uniquement à partir d'une profondeur de 2.80 m

*** vitrage opaque ou translucide au choix

DES OPTIONS



Porte 2 battants 1.23 m
Bûcher lg 1.20m



Porte coulissante de 0.90 m
Vitrage plexiglass opaque



Porte 2 battants 1.75 m



Vitrage plexiglass opaque sur
battant d'une porte de 0.875 m



Hublot diamètre 31 uniquement sur
les portes 0.875m - 1.23m - 1.75m



Châssis à la française
un vantail avec volets



Châssis à la française
un vantail sans volets



Châssis fixe
(dormant avec pare-close)



Vue extérieure



Vue intérieure

Châssis panoramique fixe
(dormant avec pare-close)
Vitrage translucide

Châssis à 1.36 m du sol
Haut du châssis à 1.84 m du sol
L'axe du châssis est à 1.60m du sol







ABRIS DE JARDIN

Le **jardin** est un espace qui fait entièrement partie de votre maison, dans lequel règne une **atmosphère paisible**. Vous aimez y passer des moments conviviaux en famille ou encore partager des barbecues entre amis ? Il est alors important d'opter pour des équipements de jardin en **symbiose** avec votre intérieur et qui répondent à **vos envies**.

Afin de rendre votre extérieur plus **fonctionnel**, choisissez ce qu'il y a de mieux. Vous avez une préférence pour un style traditionnel ou bien moderne ? Alors venez découvrir notre gamme d'abris, pour réaliser ensemble le jardin de vos rêves !

QUALITÉ RELATIVE À TOUS NOS ABRIS :

- Conception en panneaux, hauteur mural 2 m
- Essence de bois : Sapin du Nord, épaisseur 20 mm — traité classe 3, et Pin traité classe 4 pour le bois en contact direct avec le sol. Le bois a une garantie décennale.
- Les ouvertures portes (0.875 m et 1.23 m) et châssis sont directement incorporées dans les panneaux.
- Différentes versions de toit : deux pentes, une pente, toit plat
- Large choix d'options possibles
- Livré en kit





MÉSANGE

Un modèle **unique**, idéal pour les petits rangements. Hublot intégré sur la porte. Pas de taxe d'aménagement pour cet abri en surface de 4.33 m². Voir les options possibles page 10.

(Dimensions arrondies au centième)

DIMENSIONS EXTÉRIEURES	MÉSANGE
Façade	2.04 m
Profondeur	2.13 m
Surface au sol	4.33 m ²
DIMENSIONS INTÉRIEURES	
Façade	1.90 m
Profondeur	2.00 m
Surface exploitable	3.80 m ²
Si vous souhaitez préparer votre sol avant réception de votre abri, voici les dimensions (lg x profondeur) si :	
Plancher, largeur 1.99 m	2.075 m
Dalle rentrante, largeur 1.99 m	2.075 m
Dalle débordante, largeur 2.20 m, débord périphérique de 80 mm sur le pourtour de l'abri	2.29 m



2 pentes

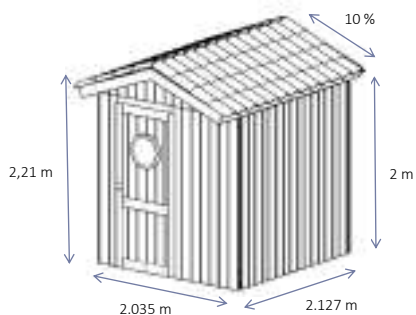

TOITURE

Panneaux tuiles

Toiture 2 pentes, disponible uniquement avec une couverture panneaux tuiles.

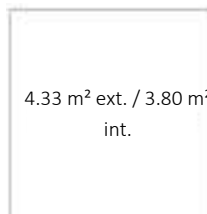

4.33 m² ext. / 3.80 m² int.

Profondeur 2.127 m ext. / 1.995 m int.

Façade en m :
2.035 ext. / 1.903 int.

CARACTÉRISTIQUES	MÉSANGE
Largeur de façade	2.035 m
Hauteur des panneaux	2 m
Vitrage	Hublot intégré dans la porte
Hauteur de la porte	1.915 m
Hauteur de passage de la porte avec plancher	1.84 m
Hauteur de passage de la porte avec dalle rentrante	1.885m
Hauteur de passage de la porte avec dalle débordante	1.91 m
Largeur de la porte	0.875 m
Largeur de passage de la porte	0.83 m



HIRONDELLE



Un modèle de **technique** et de **design**. Petite façade de 2 m, pouvant aller jusqu'à 2.80 m de profondeur. Pas de taxe d'aménagement pour les versions standards Hironnelle 2 et 3. L'abri standard Hironnelle est prévu avec une porte de passage de 0.875 m, vous avez toutes les options possibles page 10.

3 PROFONDEURS POSSIBLES

(Dimensions arrondies au centième)

DIMENSIONS EXTÉRIEURES	HIRONDELLE 2	HIRONDELLE 3	HIRONDELLE 4
Façade		2.04 m	
Profondeur	1.86 m	2,13 m	2,80 m
Surface au sol	3.79 m ²	4.33 m ²	5.68 m ²
DIMENSIONS INTÉRIEURES			
Façade		1.90 m	
Profondeur	1.73 m	2.00 m	2.66 m
Surface exploitable	3.29 m ²	3.80 m ²	5.06 m ²
Si vous souhaitez préparer votre sol avant réception de votre abri, voici les dimensions (lg x profondeur) si :			
Plancher, largeur 1.99 m	1.81 m	2.075 m	2.74 m
Dalle rentrante, largeur 1.99 m	1.81 m	2.075 m	2.74 m
Dalle débordante, largeur 2.20 m, débord périphérique de 80 mm sur le pourtour de l'abri	2.02 m	2.29 m	2.95 m



TOITURE		
Bac acier	7%	
Membrane Epdm		4%

Profondeur en m :
 2,792 ext. / 2,660 int.
 2,127 ext. / 1,995 int.
 1,861 ext. / 1,729 int.

H4-5,68 m ² ext. / 5,06 m ² int.
H3-4,33 m ² ext. / 3,80 m ² int.
H2-3,79 m ² ext. / 3,29 m ² int.

1 pente bac acier 7%

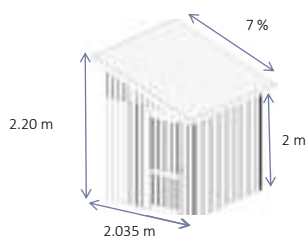

Toit plat Epdm 4%

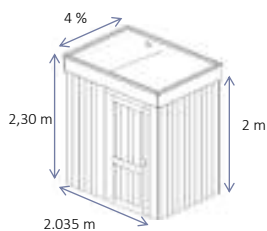

Façade
 2,035 ext. / 1,903 int.

CARACTÉRISTIQUES

Largeur de façade
 Hauteur des panneaux
 Vitrage
 Hauteur de la porte
 Hauteur de passage de la porte avec plancher
 Hauteur de passage de la porte avec dalle rentrante
 Hauteur de passage de la porte avec dalle débordante
 Largeur de la porte
 Largeur de passage de la porte

HIRONDELLE

2.035 m
 2 m
 Plexiglass opaque ou translucide
 1.915 m
 1.84 m
 1.885 m
 1.91 m
 0.875 m
 0.83 m



GEAI VERT 2

D'architecture **moderne**, Geai Vert 2 existe en profondeur de 1.86 m avec toiture 1 pente (dans le sens de la profondeur). Panneau imposte en vitrage plexiglass opaque uniquement pour cette version, **toiture bac acier**. Geai vert 2 est prévu avec une porte de passage de 0.875 m. Voir les options possibles page 10.

1 PROFONDEUR POSSIBLE

(Dimensions arrondies au centième)

DIMENSIONS EXTÉRIEURES	GEAI VERT 2
Façade	2.57 m
Profondeur	1.86 m
Surface au sol	4.78 m ²
DIMENSIONS INTÉRIEURES	
Façade	2.44 m
Profondeur	1.73 m
Surface intérieure exploitable	4.21 m ²
Si vous souhaitez préparer votre sol avant réception de votre abri, voici les dimensions (lg x profondeur) si :	
Plancher, largeur 2.52 m	1.81 m
Dalle rentrante, largeur 2.52 m	1.82 m
Dalle débordante, largeur 2.73m débord périphérique de 80 mm sur Le pourtour de l'abri	2.02 m

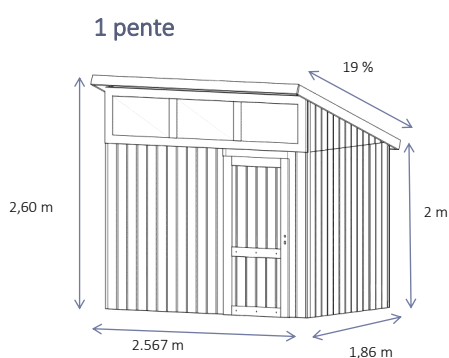

TOIT 1 PENTE
(dans le sens de la profondeur)
AVEC BANDEAU VITRÉ

TOITURE	
Bac acier	19 %

Surface	Profondeur
4.78 m ² ext / 4.21m ² int	1.861 ext / 1.729 int
Façade	
2.567 ext / 2.435 int	

CARACTÉRISTIQUES	GEAI VERT
Largeur de façade	2.567 m
Hauteur des panneaux	2 m
Vitrage	Plexiglass opaque ou translucide
Hauteur de la porte	1.915 m
Hauteur de passage de la porte avec plancher	1.84 m
Hauteur de passage de la porte avec dalle rentrante	1.885 m
Hauteur de passage de la porte avec dalle débordante	1.91 m
Largeur de la porte	0.875 m
Largeur de passage de la porte	0.83 m



GEAI BLEU

D'architecture plus **traditionnelle**,

Geai Bleu se décline en 3 versions de toiture. L'abri standard Geai bleu est prévu avec une porte de passage de 0.875 m, vous avez toutes les options possibles page 10.

3 PROFONDEURS POSSIBLES

(Dimensions arrondies au centième)

DIMENSIONS EXTÉRIEURES	GEAI BLEU 3	GEAI BLEU 4	GEAI BLEU 5
Façade		2.57 m	
Profondeur	2,13 m	2,80 m	3,46 m
Surface au sol	5.46 m ²	7.17 m ²	8.87 m ²
DIMENSIONS INTÉRIEURES			
Façade		2.44 m	
Profondeur	2.00 m	2.66 m	3.33 m
Surface intérieure exploitable	4.86 m ²	6.48 m ²	8.10 m ²
Si vous souhaitez préparer votre sol avant réception de votre abri, voici les dimensions (lg x profondeur) si :			
Plancher, largeur 2.52 m	2.08 m	2.74 m	3.41 m
Dalle rentrante, largeur 2.52 m	2.08 m	2.74 m	3.41 m
Dalle débordante, largeur 2.73m <i>débord périphérique de 80 mm sur Le pourtour de l'abri</i>	2.29 m	2.95 m	3.62 m



TOITURE	^	/	—
Shingle	36.4%		
Bac acier	36.4%	7%	
Membrane Epdm			4%

G5-8,87 m ² ext. / 8,10 m ² int.
G4-7,17 m ² ext. / 6,48 m ² int.
G3-5,46 m ² ext. / 4,86 m ² int.

Profondeur en m :
 3,457 ext. / 3,325 int.
 2,792 ext. / 2,660 int.
 2,127 ext. / 1,995 int.

façade
 2,567 ext. / 2,435 int.

2 pentes shingle et bac acier 36.4%

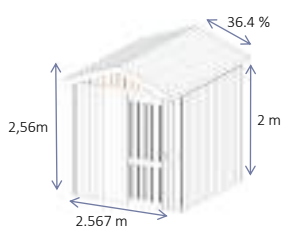

1 pente bac acier 7%

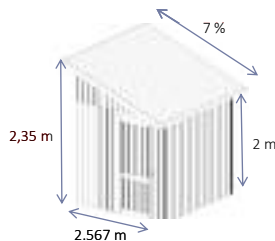

Toit plat Epdm 4%

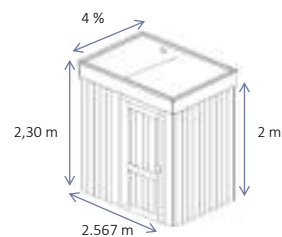

CARACTÉRISTIQUES

GEAI BLEU

Largeur de façade	2.567 m
Hauteur des panneaux	2 m
Vitrage	Plexiglass opaque ou translucide
Hauteur de la porte	1.915 m
Hauteur de passage de la porte avec plancher	1.84 m
Hauteur de passage de la porte avec dalle rentrante	1.885 m
Hauteur de passage de la porte avec dalle débordante	1.91 m
Largeur de la porte	0.875 m
Largeur de passage de la porte	0.83 m



ROSSIGNOL

Modulaire, concevez votre abri tel que vous l'imaginez. L'abri standard Rossignol est prévu avec une porte de passage de 0.875 m, vous avez toutes les options possibles page 10.

4 PROFONDEURS POSSIBLES
(Dimensions arrondies au centième)

DIMENSIONS EXTÉRIEURES	ROSSIGNOL 1	ROSSIGNOL 2	ROSSIGNOL 3	ROSSIGNOL 4
Façade	3.10 m			
Profondeur	2,13 m	2.80 m	3.46 m	4.12 m
Surface au sol	6.59 m ²	8.65 m ²	10.71 m ²	12.77 m ²
DIMENSIONS INTÉRIEURES				
Façade	2.97 m			
Profondeur	2.00 m	2.66 m	3.33 m	3.99 m
Surface intérieure exploitable	5.92 m ²	7.89 m ²	9.87 m ²	11.84 m ²
Si vous souhaitez préparer votre sol avant réception de votre abri, voici les dimensions (lg x profondeur) si :				
Plancher, largeur 3.05 m	2,08 m	2.74 m	3.41 m	4.07 m
Dalle rentrante, largeur 3.05 m	2,08 m	2.74 m	3.41 m	4.07 m
Dalle débordante, largeur 3.26 m, débord périphérique de 80 mm sur le pourtour de l'abri	2,29 m	2.95 m	3.62 m	4,28 m



TOITURE	▲	—
Shingle	36.4%	
Bac acier	36.4%	
Membrane Epdm		4%*

* Membrane EPDM applicable jusqu'à une profondeur de 3.46 m

Profondeur en m :
 4,122 ext. / 3,990 int.
 3,457 ext. / 3,325 int.
 2,792 ext. / 2,660 int.
 2,127 ext. / 1,995 int.

R4-12,77 m ² ext. / 11,84 m ² int.
R3-10,71 m ² ext. / 9,87 m ² int.
R2-8,65 m ² ext. / 7,89 m ² int.
R1-6,59 m ² ext. / 5,92 m ² int.
Façade 3,099 ext. / 2,967 int.

2 pentes shingle et bac acier
36.4%

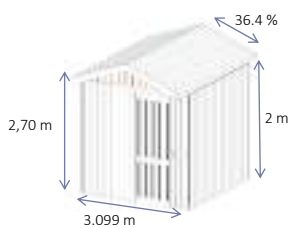

Toit plat Epdm 4%

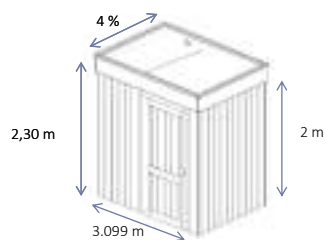

CARACTÉRISTIQUES

ROSSIGNOL

Largeur de façade	3.099 m
Hauteur des panneaux	2 m
Vitrage	Plexiglass opaque ou translucide
Hauteur de la porte	1.915 m
Hauteur de passage de la porte avec plancher	1.84 m
Hauteur de passage de la porte avec dalle rentrante	1.885 m
Hauteur de passage de la porte avec dalle débordante	1.91 m
Largeur de la porte	0.875 m
Largeur de passage de la porte	0.83 m

PRÉCAUTIONS DE STOCKAGE

Dès réception de votre **kit abri** (sur palette), stockez l'ensemble des pièces bois dans un lieu frais et aéré, à l'abri du soleil et de la pluie.

Ne pas poser le bois directement sur un sol humide (par exemple sur la pelouse). Nous déclinons toute déformation du bois si ces conditions n'ont pas été respectées.



Avant de démarrer le montage, vérifiez que la fiche quantitative et la notice de montage sont bien à votre disposition dans la boîte de quincaillerie. Vérifiez également que vous avez en votre **possession** l'ensemble des outils suivants :

Une visseuse - un mètre ruban - un niveau - un marteau - des forets à bois - des embouts torx et cruciforme-(PZ)
une douille - une clef plate ou un cliquet - un jeu de clefs alène - un serre joints - un escabeau - une paire de gants - des lunettes de protection - des chaussures de sécurité. Il est préférable d'être deux pour le montage de l'abri.

RÈGLES DE BASE

Pour installer votre abri, il est important de respecter quelques règles de base pour préparer au mieux l'installation de ce dernier. Afin d'éviter les déformations ultérieures de la structure, l'abri de jardin doit impérativement être posé sur **une base stable nivelé**. La planéité du plancher ou des rives périphériques sont primordiales à la bonne réalisation du montage de l'abri (se référer au plan de coupe des différentes versions de pose page 26- 27)

- Pose sur un plancher :

Attention, le plancher ne doit pas être posé à même le sol. Décaisser le terrain pour arriver sur un sol dur. Prévoir soit des poteaux de béton section 10², des plots béton, ou parpaings (non compris) de façon à les répartir perpendiculairement aux traverses de la structure du plancher (plan fourni avec la notice de montage).



BON MONTAGE...

- Pose sur une dalle :

La dalle aura une **épaisseur de 8 à 10 cm**, et sera armée d'un treillis soudé. Le chevron périphérique qui permet de recevoir la structure des panneaux d'abris doit être parfaitement mis de niveau, les équerrages entre façades et côtés bien respectés pour garantir un montage correct de l'abri. Il est recommandé de faire un joint d'étanchéité (à la pompe) entre la dalle et le chevron périphérique, avant la pose des panneaux muraux.



Il faut systématiquement **commencer le montage par un angle** (côté opposé à la porte, arrière de l'abri). Les panneaux de côtés viennent se fixer entre les panneaux de façades et arrières de l'abri. Dans un premier temps, ne pas fixer la structure à la dalle ou au plancher. Vérifier les parallèles de la porte en position haute et basse du cadre de la porte, et s'il y a lieu, réajuster les panneaux entre eux avant de fixer les panneaux au plancher ou à la dalle.



Chaque kit possède une **notice de montage**. Elle est à votre disposition avec la quincaillerie.

Le bois des abris en sapin du nord est traité par notre fournisseur de bois selon les normes prescrites :

- **Classe 3** pour toute la partie bardage et tasseaux
- **Classe 4** pour toute la partie solive de plancher et lise périphérique

Les classes 3 et 4 ont une **garantie décennale**.

Dans le temps, votre abri va griser naturellement. Si vous le souhaitez, vous pouvez passer une **huile d'imprégnation, et de finition de bois**. L'huile a l'avantage de pénétrer dans les veines du bois, de le nourrir et ne s'écaille pas dans le temps, contrairement à une lasure. L'autre atout est qu'après quelques années, il suffit seulement d'un dépoussiérage avant de passer une couche d'huile.

VUE EN COUPE DES DIFFERENTES VERSIONS DE POSE D'UN ABRI

Pose avec plancher

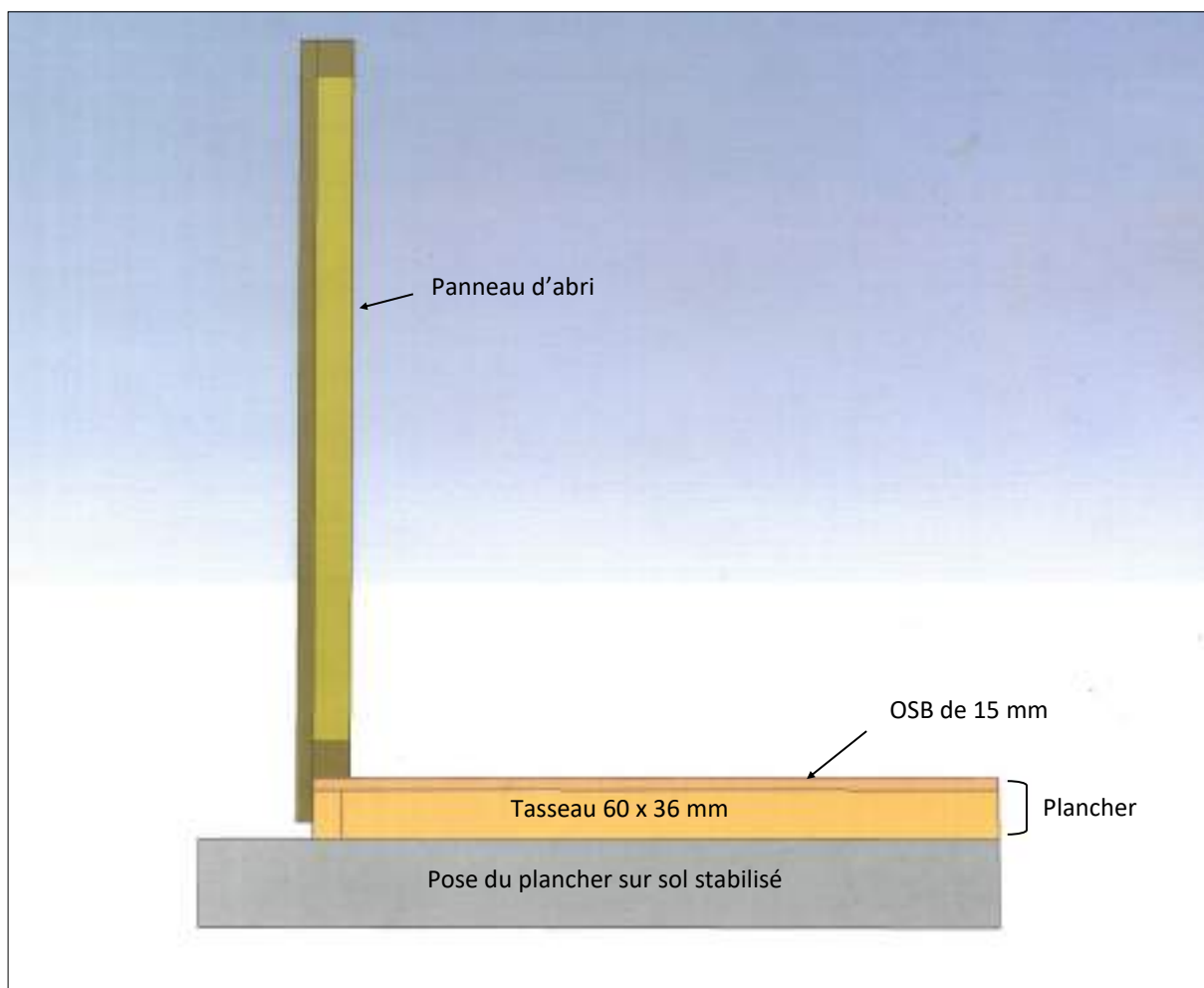

BON MONTAGE...

Pose sur dalle rentrante

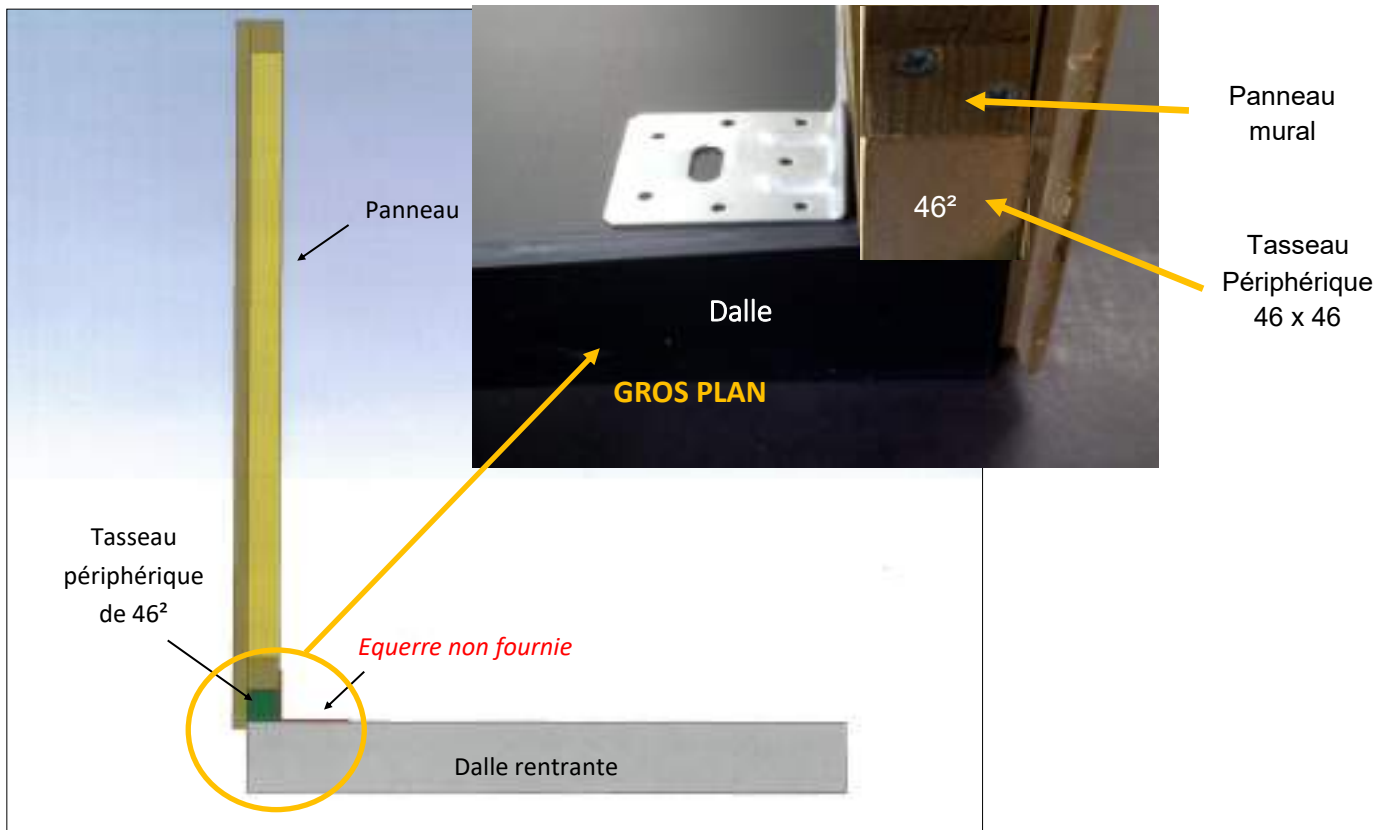

Pose sur dalle débordante

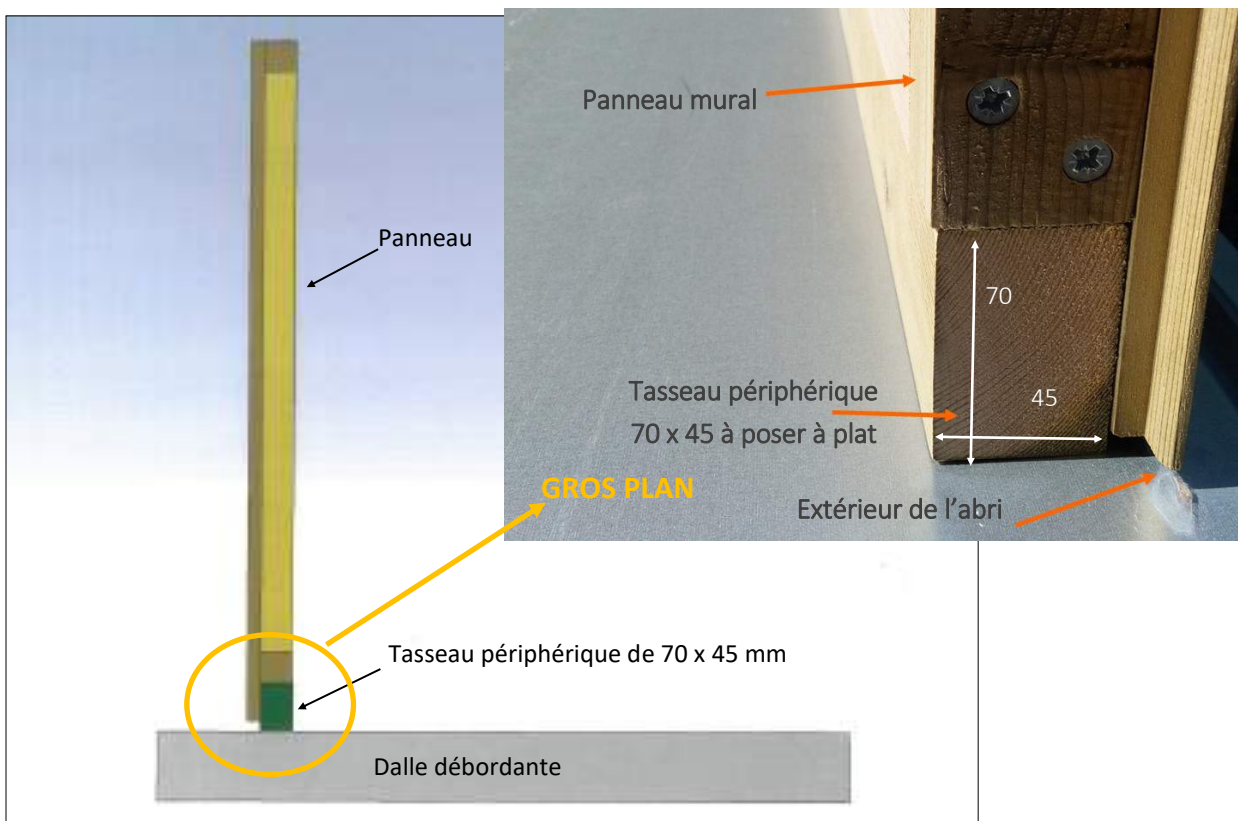





CARPORTS

Vous souhaitez **protéger** votre voiture des aléas climatiques ? Alors ne cherchez plus ! Voici la solution alternative au garage. Nous proposons des carports **autonomes**, pour un, deux voire trois véhicules, avec ou sans espace de rangement.





CARPORT

Intelligent et élégant, se décline en une, deux ou encore trois places. Il remplit de nombreux usages. Livré en kit.

Il est impératif de réaliser des plots d'encrages pour fixation au sol.

Notre bureau d'étude a validé une fondation de 60 cm³ (60 x 60 x 60 cm) pour garantir la structure.

Puis coulage du béton en respectant les niveaux sur l'ensemble des plots.

3 CONFIGURATIONS POSSIBLES

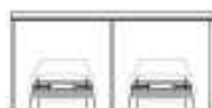

CARPORT	1 PLACE 6 poteaux	2 PLACES 9 poteaux	3 PLACES 12 poteaux
Pignon extérieur poteau	3.14 m	5.92 m	8.921 m
Pignon extérieur bandeau	3.445 m	6.14 m	9.141 m
Profondeur extérieure poteau	4.94 m	5.00 m	5.00 m
Profondeur extérieure bandeau	5.16 m	5.305 m	5.305 m
Surface d'implantation	15.52 m ²	29.60 m ²	44.61 m ²
Surface avec toiture	17.78 m ²	32.57 m ²	48.49 m ²



PLANS ÉCLATÉS

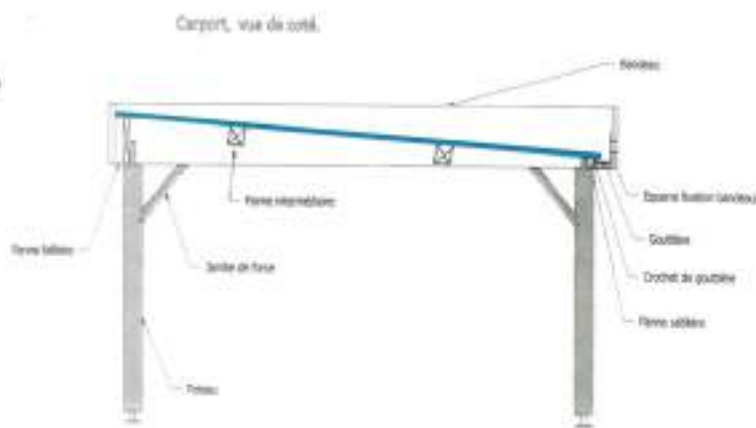
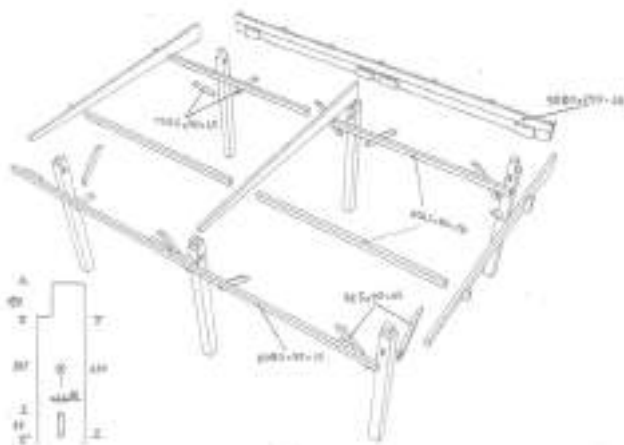

DESCRIPTIF DE LA STRUCTURE

CARACTÉRISTIQUES	STRUCTURE DU CARPORT
Hauteur d'entrée	2.23 m à 3.23 m
Poteaux contrecollés duo	140 x 140 mm
Pieds réglables	Fixés sur poteaux
Charpente	Sapin du Nord traité classe 3 et Pin classe 4
Couverture	Bac acier avec régulateur de condensation, caché par un bandeau périphérique. Renfort du bandeau en contreplaqué bakélinisé, finition en couvertine
Gouttières fournies	Diamètre Ø 120
Possibilité de bardage	Sapin du Nord, épaisseur 20 mm

Quiberon

Carnac

Auray

Damgan





CONDITIONS



La livraison de votre commande s'effectue avec un semi-remorque équipé d'un chariot embarqué. Il est impératif d'avoir un accès d'au-moins 3 mètres de large afin de permettre le passage du chariot et de faciliter la livraison.

La livraison est prévue par nos soins sous 5 semaines, avec notre transporteur, comme vous le montre la photo ci-dessous.

Un jour de livraison sera déterminé et vous sera indiqué. Ce jour-même, le transporteur aura la possibilité de vous communiquer un horaire plus précis.



Le transporteur prend en charge les marchandises jusqu'à la livraison à votre domicile et en assume l'entière responsabilité, sauf si vous émettez des réserves lors du déchargement.

Dans le cas où vous constateriez des produits endommagés à la livraison, vous devrez les signifier sur le récépissé du transporteur.

Dans le cas d'une avarie constatée lors du déballage par vos soins, la responsabilité du litige est prise en charge par notre fabricant. Une demande de SAV devra alors être effectuée.

LÉGISLATION ABRI

Comme tout autre aménagement de sa propriété privée, la construction ou la pose d'un abri de jardin est soumise à une réglementation. Découvrez les formalités et déclarations administratives à accomplir.

Un abri de jardin est une construction qui possède une toiture et qui est fermée sur ses 4 côtés, il sera donc comptabilisé dans la surface de plancher maximale autorisée sur votre terrain.

Vous devez, en premier lieu, vérifier que vous disposez sur votre terrain, de surface de plancher résiduelle pour construire votre abri de jardin. Cette surface est donnée par le COS (coefficient d'occupation des sols) défini dans le règlement d'urbanisme de votre commune (le PLU ou un ancien POS). En effet, si la réglementation locale vous permet de construire 150 m² de surface de plancher sur votre terrain et que votre habitation atteint déjà cette limite, vous ne pourrez construire d'abri de jardin fermé, au risque de dépasser la surface autorisée.

Une fois la possibilité de construction déterminée, ce sont les surfaces de plancher et emprise au sol du futur abri de jardin qui définiront si vous devez déposer une déclaration préalable ou un permis de construire. Il n'est pas nécessaire de réaliser une demande de permis de construire dès lors que la surface au plancher est inférieure ou égale à 5 m².

En ce qui concerne les constructions de 5 à 20 m², vous en êtes également dispensé si la hauteur n'excède pas 12 m. Tout abris de jardin supérieur à 5 m² est redevable d'une taxe aménagement. En cas de doute, la délivrance d'une autorisation d'urbanisme implique généralement l'acquittement de cet impôt.

Les règles qui régissent l'autorisation d'aménagement ou de construction d'un abri de jardin diffèrent d'une commune à une autre. La mairie de votre commune est en mesure de vous renseigner sur toutes les règles d'urbanisme applicables sur son territoire, pour l'installation de garages, carports et abris de jardin. Vous pouvez obtenir des renseignements et remplir les formulaires en ligne sur le site officiel de l'administration française (service-public.fr).

A savoir :

Les travaux ayant pour effet la création d'une surface d'au moins 20 m² et au plus 40 m² nécessitent un permis de construire si, après réalisation, la surface ou l'emprise totale de la construction dépasse 150 m².



Cachet du revendeur :

